



Music for You

Наушники, закрывающие уши
Руководство владельца

РУССКИЙ

psb[®]
SPEAKERS

Введение

Благодарим вас за покупку пары современных наушников PSB Speakers M4U, открывающую перед вами возможности индивидуального прослушивания музыкальных и видео-коллекций. Эти наушники Hi-Fi воспроизводят естественную динамику музыки и обеспечивают точнейшее воспроизведение звука, делая вашу любимую музыку еще ближе к вам.

Наушники PSB Speakers M4U созданы на базе более чем сорокалетнего опыта исследований и создания качественных звуковых систем. Они обеспечивают непревзойденное качество звука, постоянный комфорт и компактность для современных энтузиастов и профессионалов в области музыки. Естественное звучание и стильный эргономичный дизайн наушников PSB позволят вам погрузиться в атмосферу концерта, где бы вы ни находились.

Информация о технике безопасности

Мы надеемся, что вы прочитаете это руководство владельца, чтобы наиболее эффективно использовать ваш продукт PSB и наслаждаться музыкой.

Данное устройство соответствует требованиям, изложенным в части 15 Правил FCC (Федеральная комиссия связи США). При работе устройства должны соблюдаться два следующих условия: (1) данное устройство не должно вызывать вредоносные помехи, и (2) данное устройство должно выдерживать любые помехи, в том числе помехи, могущие вызвать нежелательную работу.



Правила OSHA по допустимому уровню шума

Администрация по охране здоровья и производственной безопасности (OSHA) выпустила рекомендации по использованию наушников, относящиеся к максимальному допустимому дневному уровню воздействия и уровню звукового давления [в децибелах (дБ)]. Децибел – единица измерения мощности звука, которая увеличивается экспоненциально при увеличении громкости. Например, мощность звука устной речи обычно составляет 60 дБ, а рок-концерта на стадионе – около 110 дБ.

Рекомендации по максимальному дневному ограничению уровня звукового давления (см. рис. 1 ниже):

Рисунок 1	90dB	8 чае	95dB	4 чае	100dB	2 чае
	105dB	1 чае	110dB	30 минут	115dB	15 минут
	120dB	Избегать, поскольку возможны повреждения				

ВНИМАНИЕ!

- При использовании наушников вы можете не услышать объявления или предупреждения. Вы должны воспринимать внешние звуки, когда на вас надеты наушники, и распознавать эти звуки.
- Долгосрочное воздействие громкой музыки может вызвать постоянные нарушения слуха. Во избежание травм при использовании наушников громкость должна находиться на уровне, указанном на рисунке 1, особенно при длительном прослушивании.
- При попадании внутрь устройства воды или других посторонних веществ возможно возгорание или поражение током.
- Не пытайтесь модифицировать данный продукт, поскольку это может повлечь за собой травму или поломку продукта.
- Храните батарейки вдали от детей.

Подключение...

Перед подключением убедитесь, что источник звука выключен, поскольку включенный источник звука может вызвать серьезные повреждения оборудования и/или слуха.

Для подключения наушников воткните 1/8-дюймовый (3,5-миллиметровый) штекер в один из разъемов на основании левого (L) или правого (R) наушника (это позволяет выбрать предпочитаемую сторону для более комфортного прослушивания).

1/4-дюймовый адаптер

Если в вашем оборудовании используется 1/4-дюймовый (6,3-миллиметровый) выходной разъем, используйте входящий в комплект 1/4-дюймовый адаптер.



рис. 2

Выключатель на активных наушниках M4U

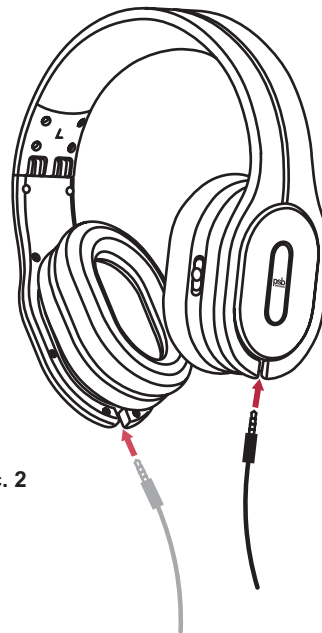

рис. 3а

Позиция А: Пассивный режим (рис. 3а)

В пассивном режиме подавление помех отключено. Питание наушников идет от источника звука. Внутренний источник питания не требуется.

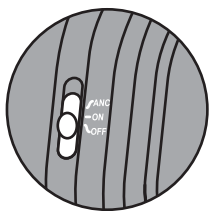

рис. 3б

Позиция В: Активный режим (рис. 3б)

В активном режиме встроенный усилитель наушников включен. Трехпозиционный выключатель питания горит **КРАСНЫМ** цветом. Для этого в наушники должны быть установлены две батарейки AAA.

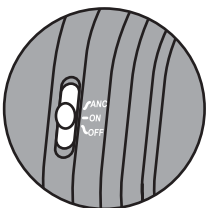

рис. 3с

Позиция С: Режим активного подавления помех (рис. 3с)

В режиме активного подавления помех включены внутренний усилитель наушников и функция подавления помех. Трехпозиционный выключатель питания горит **ЗЕЛЕНЫМ** цветом. Для этого в наушники должны быть установлены две батарейки AAA.

Индикатор низкой мощности

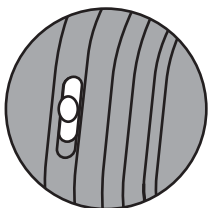
Если батарейки разряжаются, когда трехпозиционный выключатель питания находится в положении В или С (активный режим), он загорается **ОРАНЖЕВЫМ** цветом, что означает необходимость замены батареек.

Управление...

Функции монитора

Посредством простого нажатия и удерживания кнопки вы можете уменьшить громкость звука до 30 дБ, чтобы слышать окружающий звук, не покидая свое личное пространство. Описанная функция работает только в режиме активного подавления шумов. При активации наушники усиливают окружающий звук.

Функции управления звуком на активных наушниках M4U

В комплект наушников входит два 1,5-метровых аудиокабеля. Один кабель оборудован монитором, эргономично размещенным на кабеле. Второй кабель оборудован функциональной кнопкой тройного действия и монитором для дистанционного управления или использования мобильного телефона в режиме "свободные руки".

Если во время прослушивания через кабель с кнопкой управления на телефон поступает звонок, однократное нажатие кнопки позволяет ответить на звонок и поставить воспроизведение музыки на паузу. После окончания звонка однократное нажатие кнопки завершает звонок и возобновляет воспроизведение.

При прослушивании музыки с карманного музыкального проигрывателя (например, iPod), кнопку тройного действия можно использовать для перехода к следующей дорожке или для паузы и возобновления воспроизведения без использования самого устройства.

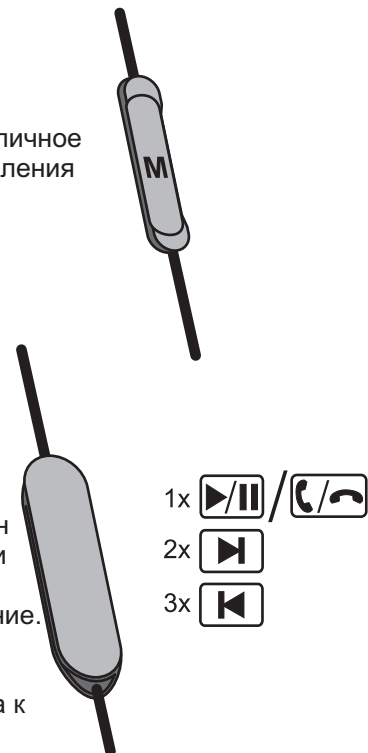

Прослушивание...

При установленном низком уровне громкости включите источник звука, подберите комфортный уровень прослушивания и погрузитесь в свой собственный мир, наполненный звуками вашей коллекции музыки/видео.

Расположение наушников

Каждый наушник помечен символами "L" и "R", обозначающими левую и правую сторону наушника соответственно. Обязательно надевайте наушники правильно, обеспечить надлежащее воспроизведение звука и максимальное качество музыки.

Время работы и замена батареек в активных наушниках M4U

Хотя время работы от батареек зависит от использования, в среднем оно составляет 55 часов.

Трехпозиционный выключатель питания загорается ОРАНЖЕВЫМ цветом, когда примерный остающийся срок службы батареек снижается до 3 часов (время работы может быть другим при использовании перезаряжаемых аккумуляторных батареек).



рис. 4

При необходимости замены батареек, нужно просто взяться за верхний обруч и сдвинуть верхнюю часть левого наушника вправо, чтобы найти две защелки снизу, как показано на рисунке 4. Поместите пальцы на защелки, аккуратно откройте крышку отделения для батареек и замените использованные батарейки двумя щелочными батарейками AAA (IEC LR03), как показано на рисунках 5.

Чтобы заново установить крышку, сначала вставьте две верхних защелки, а затем нажмите на крышку, чтобы две другие защелки вошли в разъемы.

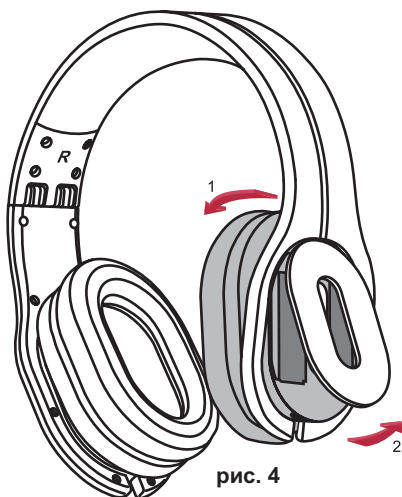

рис. 5

Утилизируйте использованные батарейки надлежащим образом в соответствии с требованиями закона. Не сжигайте батарейки.

Подключение к самолетным развлекательным системам...

Для подключения к самолетным развлекательным системам с двумя выходными разъемами, нужно использовать входящий в комплект двойной 3,5-миллиметровый адаптер для использования в самолетах и кабель с активным монитором (с активными наушниками M4U).

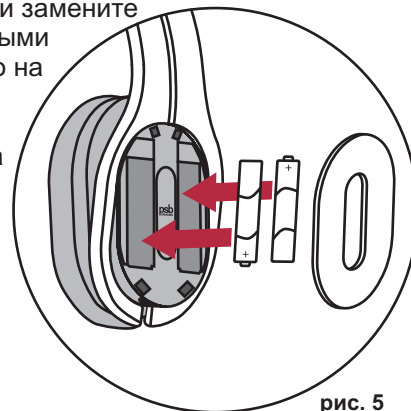
*Примечание: Конфигурации аудиоразъемов в разных самолетах могут различаться. Качество звука самолетных аудиосистем может быть не таким высоким, как при воспроизведении с домашнего аудиооборудования или портативного устройства.

ВНИМАНИЕ!

- Компания PSB Speakers не рекомендует использовать эти наушники в качестве авиационного коммуникационного оборудования, поскольку они не предназначены для большинства условий, часто встречающихся в коммерческих и некоммерческих воздушных судах (в том числе, помимо прочего: для высоты, температуры, уровня шума, давления и т.д.), что может привести к помехам для критически важной связи.

Обслуживание...

Снятие наушников для замены и очистки

Амбушюры наушников M4U имеют съемную конструкцию, обеспечивающую возможность их снятия для очистки или замены. Частое снятие амбушюров не рекомендуется и не требуется. В случае случайного снятия амбушюров нужно выполнить следующие указания.

ВНИМАНИЕ!

- Никогда не допускайте попадания влаги на динамик или электронные устройства внутри наушников M4U. Вода или чистящие средства могут повлечь неустранимые повреждения электронных систем наушников. Гарантия на наушники M4U не распространяется на такие повреждения.

Очистка

При регулярной очистке нужно аккуратно протереть каждый амбушюр влажной тканью, а затем использовать сухую ткань для протирки насухо.

При необходимости значительной очистки после длительного использования нужно выполнить следующие указания:

- Очистить амбушюры вручную, затем наполните блюдо или тазик холодной водой.
- Добавьте в воду небольшое количество мыла и аккуратно вымойте амбушюры.
- После очистки амбушюров сполосните их холодной водой.
- Чтобы высушить амбушюры, поместите их на полотенце внутренней стороной вверх.
- Закройте амбушюры полотенцем сверху и нажмите на него, чтобы убрать излишки воды.
- Перед установкой просушите наушники горячим воздухом.

Установка/снятие амбушюров

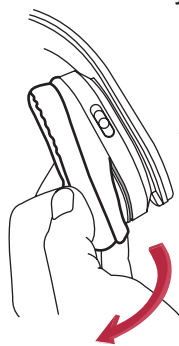

- 1) Чтобы снять амбушюры, нужно перевернуть наушники и взяться за обруч рядом с амбушюром, который нужно снять.
- 2) Другой рукой нужно взяться за кожаный амбушюр и аккуратно извлечь крайнюю часть из паза. При необходимости следует повторить операцию с другим амбушюром.

- 1) Чтобы заново установить амбушюр, нужно взять обруч и амбушюр как описано выше, а затем вставить крайнюю часть амбушюра в паз/отверстие.

- 2) Затем нужно пальцем зафиксировать кожаные края в пазах, пока они не будут плотно установлены.

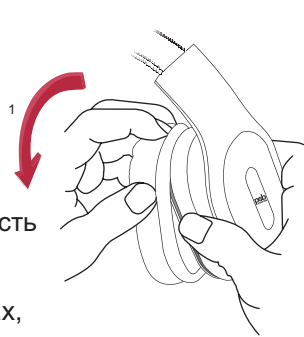

Уход за наушниками M4U...

Для безопасного и гигиеничного использования очень важно периодически очищать наушники M4U. Однако чрезмерно частая очистка может повлечь за собой повреждения и снизить срок службы продукта. Когда наушники не используются, их следует хранить в сухой и чистой среде во входящем в комплект защитном ящике. Не следует хранить при чрезмерно высоких и низких температурах или при высокой влажности, подвергать воздействию жидкостей.

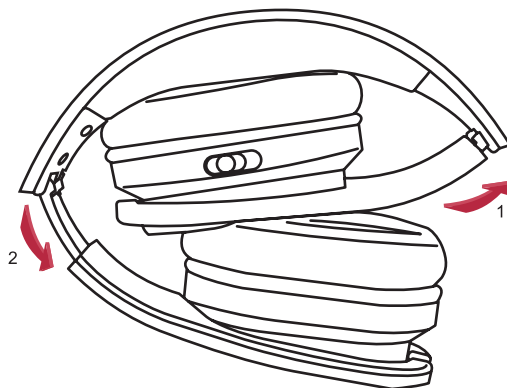

ВНИМАНИЕ!

- При отключении наушников M4U нужно взяться за штекер на конце кабеля и потянуть за него. Никогда не следует тянуть за кабель при отключении наушников от музыкального проигрывателя.

ЗАЩИТА ВАШИХ ВЛОЖЕНИЙ

Чтобы наушники служили долго, нужно учитывать их ограничения и не включать чрезмерный уровень громкости при воспроизведении музыки или фильмов. Чрезмерный уровень громкости может привести к повреждению любых наушников.

Если наушники использовать с чрезмерно высоким уровнем громкости, это может привести к эффекту "обрезки", что может вызвать серьезные или постоянные повреждения. При включении высокой громкости необходимо внимательно следить за искажениями звука в среднечастотном диапазоне и снижением четкости. При обнаружении таких признаков следует немедленно уменьшить громкость.

НИКОГДА НЕ ИСПЫТЫВАЙТЕ ГРОМКОСТЬ НАУШНИКОВ, ВКЛЮЧАЯ ИСТОЧНИК НА МАКСИМАЛЬНУЮ ГРОМКОСТЬ

Защита окружающей среды

По окончании срока использования продукта, его не следует выбрасывать с бытовыми отходами, а нужно сдать на приемочный пункт для утилизации электрического и электронного оборудования. Это указывается соответствующими символами на продукте, руководстве владельца и упаковке.



Материалы можно использовать многократно в соответствии с маркировкой. Многократное использование и переработка сырья, а также другие формы утилизации старых продуктов помогают защитить окружающую среду.

Соответствующее административное учреждение в вашем регионе может сообщить вам о местонахождении приемочного пункта.

Поиск и устранение неисправностей...

1. Проблема: Нет подавления шумов (если применимо)

- Убедитесь, что трехпозиционный выключатель находится в позиции "Активное подавление шумов" и горит **ЗЕЛЕНЫМ** цветом.
- Если трехпозиционный выключатель горит **ОРАНЖЕВЫМ** цветом, это означает низкий уровень заряда батареек. Это означает, что нужно в ближайшее время заменить батарейки.

2. Проблема: Низкая громкость или нет звука

- Убедитесь, что источник включен, и что на нем установлен средний уровень громкости.
- Проверьте подключение кабеля к источнику, а также соединение между наушниками и источником.
- Убедитесь, что звук источника не отключен нажатием кнопки тройного назначения или функцией монитора.

3. Проблема: Треск или временное прекращение подавления шумов (если применимо)

- Проверьте подключение кабеля.
- Убедитесь в отсутствии повреждений соединения кабеля с источником и/или наушниками.
- Если трехпозиционный выключатель горит **ОРАНЖЕВЫМ** цветом, это означает низкий уровень заряда батареек. Это означает, что нужно в ближайшее время заменить батарейки.

При необходимости сервисного обслуживания обратитесь в авторизованный сервисный центр PSB или на сайт www.psbSpeakers.com. Если вы переехали после покупки, вам поможет ближайший к вам авторизованный дилер PSB. Если проблему не удастся устранить, свяжитесь с нами непосредственно, указав название модели, серийный номер, дату покупки, название дилера и полное описание проблемы.

Мы благодарны вам за покупку наушников M4U и за то, что вы уделили время чтению настоящего руководства владельца. Надеемся, что вам понравится высочайшее качество наушников PSB и желаем вам наслаждаться их качественным звуком еще много лет.

Реальный звук для реальных людей.